

Listino Prezzi 2008

SABER

giorino

SCHEDA PRODOTTO

AVVERTENZE:

La presente scheda prodotto, ottempera alle disposizioni italiane della Legge N. 126 del 10 Aprile 1991, "Norme per l'informazione del consumatore" ed al decreto di attuazione del Ministero dell'Industria N. 101 del 8 Febbraio 1997.

MATERIALI IMPIEGATI

PARETI E VETRINE: I cappelli delle pareti sono realizzati con pannelli in tamburato (telai di legno di abete, cartone a nido d'ape, cartelle in M.D.F.) di spessore 40 mm, esternamente rivestiti in tranciato di legno, internamente in tranciato di legno grezzo, bordati con materiale legno di spessore 1,5 mm verniciati.

I cappelli delle vetrine sono realizzati con pannelli di particelle di legno di classe E1, spessore 40mm, rivestiti in tranciato di legno, bordati con materiali di legno di spessore 1,5 mm verniciati.

La struttura delle pareti è in parte realizzata in particelle di legno di classe E1, rivestita in tranciato di legno verniciato, ed in parte in nobilitato colore ciliegio. Gli sportelli curvi, sono realizzati con un telaio in legno massello verniciato, sui quali vengono montati vetri trasparenti o satinati. Gli zoccoli curvi sono in multistrato di legno rivestiti in tranciato di legno lisci o a serrandina verniciati.

Gli sportelli dritti sono realizzati in particelle di legno classe E1, rivestiti in tranciato di legno verniciati. Gli schienali delle vetrine sono in particelle di legno classe E1, rivestiti in tranciato di legno verniciati. Le piane sono realizzate in particelle di legno classe E1, rivestite in tranciato di legno verniciate. I cassetti curvi sono realizzati in multistrato di legno, rivestiti in tranciato di legno verniciato. Le sponde del cassetto sono in multistrato di legno di spessore 14 mm, mentre le altre sono in multistrato di legno dello spessore 12mm. I fondini sono in M.D.F. da 4 mm rivestiti con carta decorativa. Le guide dei cassetti sono metalliche. Gli schienali sono in M.D.F. da 4 mm rivestiti con carta decorativa.

Le mensole legno sono realizzate con pannelli in tamburato (telai di legno di abete, cartone a nido d'ape, cartelle in M.D.F.), rivestite in entrambi i lati in tranciato di legno, bordate con materiale legno di spessore 1,5 mm verniciate, dotate di reggimensola a scomparsa. Le cerniere e la ferramenta, in genere sono della migliore qualità. Tutto il sistema di bouserie è in alluminio anodizzato. I ripiani esterni, in vetro trasparente a filo lucido su quattro lati, sono dello spessore di 10 mm, quelli interni, in vetro sagomato, hanno la finitura a filo lucido perimetrale e uno spessore di 8 mm. Il cestello estraibile scorre su una guida metallica a sfera, permettendone l'utilizzo come mini-bar. Le parti rivestite in vera pelle stampata cocco si possono avere nei colori bianco o nero.

CONTROMOBILE - PORTA TV - INGRESSO: Il contromobile è interamente curvo, in multistrato, impiallacciato con tranciato di legno toulipier. La piana è in M.D.F. con bordo a spessore impiallacciato con tranciato di legno toulipier. Le spondine dei cassetti, che scorrono su guide metalliche, sono in multistrato di betulla. I fondini dei cassetti sono in M.D.F. da 4 mm rivestiti con carta decorativa. La struttura interna è costruita con particelle di legno classe E1. La verniciatura esterna, è eseguita con finitura tinta ciliegio di opacità 40 gloss.

TAVOLO CRISTALLO: Il basamento del tavolo e le gambe, (con sottopiede verniciato colore alluminio) sono in legno massello verniciato colore ciliegio, con finitura opaca. Le piane di cristallo sono dello spessore di 12mm, su quelle rettangolari verniciate viene applicata una pellicola protettiva di sicurezza, quelle ovali sono satinare temperate.

TAVOLI LEGNO: I basamenti dei tavoli e le gambe, (tornite o a quadro, con sottopiede verniciato colore alluminio) sono realizzati in legno massello verniciato colore ciliegio, con finitura opaca. Le piane possono essere disponibili nelle versioni:

1) tamburato (telaio in abete, cartone a nido d'ape, cartelle in M.D.F.) di spessore 50 mm rivestite con tranciato di legno toulipier, bordate con materiale legno di spessore 1,5 mm, verniciate colore ciliegio con finitura opaca. Il tavolo rettangolare si può allungare di 45 cm solamente da un lato. Le piane del tavolo quadrato a libro sono realizzate in M.D.F. da 25 mm, ricoperte in entrambi i lati con tranciato di legno toulipier, bordate con materiale legno di spessore 1,5 mm.

2) in M.D.F. dello spessore di 25 mm, sagomate e scorniciate, impiallacciate in legno toulipier con pressa a telo verniciate colore ciliegio con finitura opaca. La piana ovale è formata da una piana e una sottopiana; quella quadrata da due piane a libro. Nel basamento del tavolo quadrato viene montata una serrandina in M.D.F., impiallacciata in tranciato di legno toulipier.

SEDIE: La sedia in legno è realizzata in massello di faggio verniciato con finitura ciliegio, la seduta può essere rivestita in cuoio o in microfibra beige. La sedia con schienale rivestito in gomma è completamente sfoderabile ed è tappezzata in cotone. La sedia in metallo verniciata color alluminio con vernice antigraffio è rivestita in cuoio rigenerato disponibile nei colori beige e testa di moro.

VERNICIATURA: Tutte le parti rivestite in tranciato di legno toulipier, sono verniciate con finitura colore ciliegio opacità 40 gloss. Tutte le parti rivestite in tracciato wengè, sono verniciate con finitura opaca 20 gloss. Tutte le parti laccate, sono verniciate con finitura lucida.

COMUNICAZIONI

DAL PRODUTTORE ALL'ACQUIRENTE

Per qualsiasi necessità si prega di rivolgersi al proprio rivenditore o contattare direttamente l'ufficio commerciale della ditta SABER s.r.l. a mezzo lettera, fax o e-mail, che provvederà a rispondere nel più breve tempo possibile.

ECOLOGIA: ISTRUZIONI PER LO SMALTIMENTO

Al termine dell'utilizzo non disperdere il mobile nell'ambiente, ma contattare l'azienda comunale di smaltimento rifiuti solidi urbani per il suo trasporto in discarica o recupero.

CURA E PULIZIA DEL MOBILE

ISTRUZIONI:

Per la pulizia dei mobili utilizzare un panno leggermente inumidito. Nel caso lo sporco sia più resistente si può utilizzare una spugna bagnata in acqua miscelata con un 5% di detergente liquido, oppure usare una soluzione a basso contenuto di alcool (1 parte di alcool 9 di acqua). Non usare assolutamente prodotti abrasivi, acetone, triellina e ammoniaca. Non esporre mobili a raggi diretti del sole per evitare variazioni di colore e tonalità.

DOMINOMIX



P A R E T I

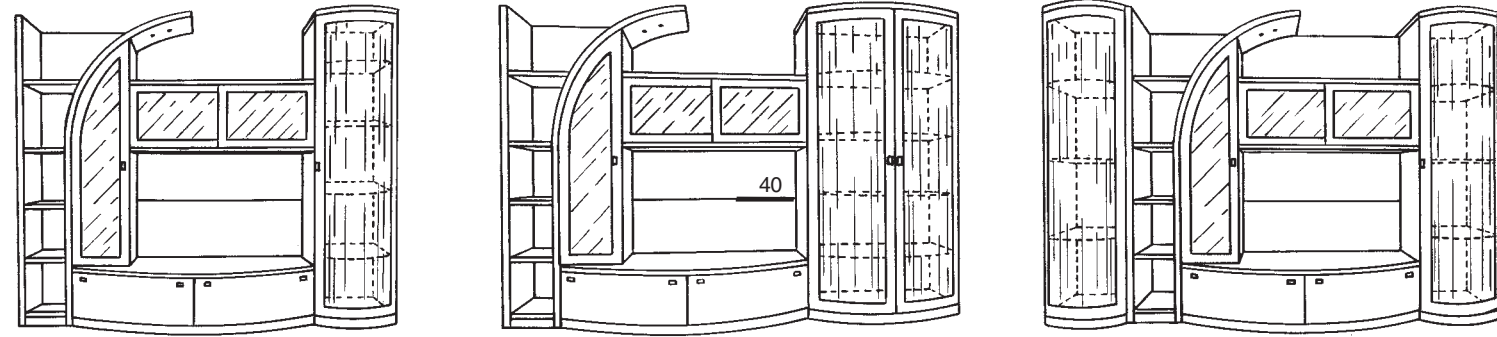

Articolo	DDMX101	DDMX103	DDMX102
Prezzo	€. 6.736,00	€. 7.805,00	€. 8.204,00
Dimensioni	L. 280 P. 61 H. 233	L. 340 P. 66 H. 233	L. 340 P. 61 H. 233
m ³	2,270 Kg. 358 colli N. 19	2,013 Kg. 450,2 colli N. 25	3,317 Kg. 453,1 colli N. 21

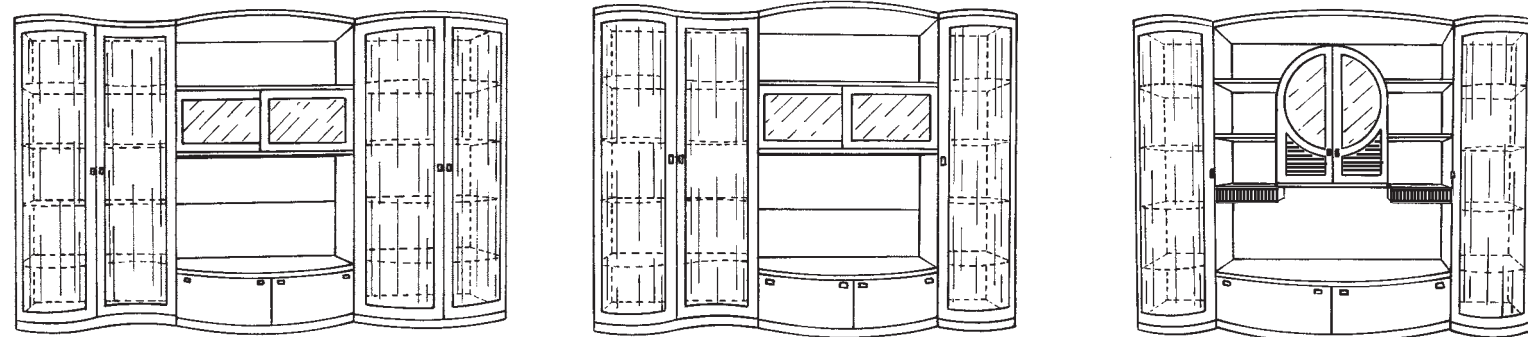

Articolo	DDMX104	DDMX105	DDMX106
Prezzo	€. 7.850,00	€. 6.836,00	€. 7.740,00
Dimensioni	L. 375 P. 65 H. 233	L. 315 P. 65 H. 233	L. 300 P. 61 H. 233
m ³	2,497 Kg. 479,4 colli N. 21	2,764 Kg. 391,7 colli N. 16	3,233 Kg. 416,2 colli N. 21

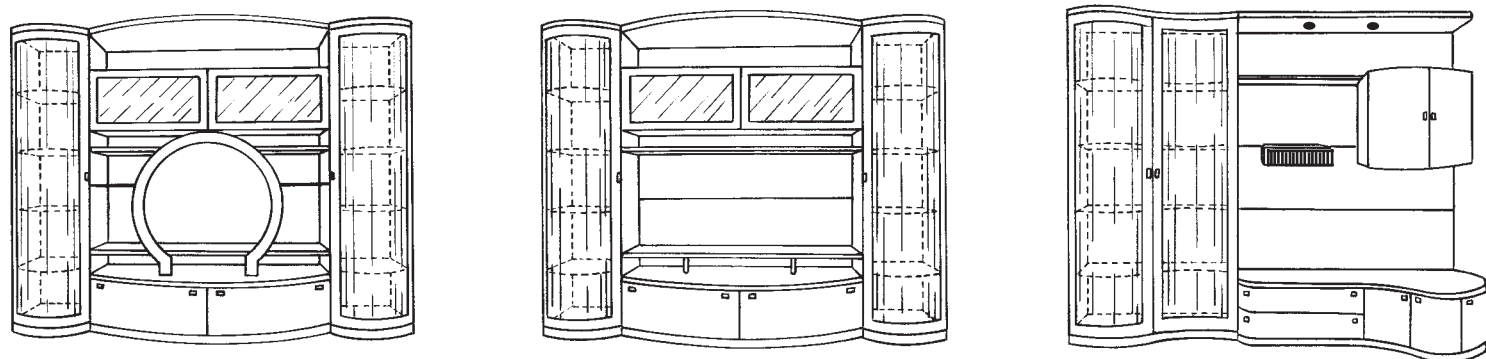

Articolo	DDMX107	DDMX108	DDMX111
Prezzo	€. 7.382,00	€. 6.762,00	€. 7.074,00
Dimensioni	L. 300 P. 61 H. 233	L. 300 P. 61 H. 233	L. 330 P. 92 H. 233
m ³	3,29 Kg. 409,3 colli N. 19	3,190 Kg. 392,8 colli N. 16	2,331 Kg. 389,5 colli N. 18

P A R E T I

C O M P L E M E N T I D ' A R R E D O

Elemento pensile da 90 con 4 sportellini a vetro.
N.B.: PRECISARE COLORI

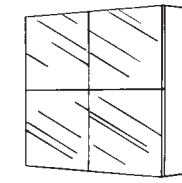

STRUTTURA	FRONTALI VETRO
WENGE'	BIANCO
LACCATO BIANCO	MOKA
	NERO
LACCATO NERO	ARGENTO ANTICO
	ARANCIO ANTICO

Elemento ribalta da 90 con vetro.
N.B.: PRECISARE COLORI



Articolo	SKP4	SK90
Prezzo	€. 880,00	€. 650,00
Dimensioni	L. 90 P. 38 H. 90	L. 90 P. 37 H. 45
m ³	0,330 Kg. 49 colli N. 1	0,169 Kg. 24 colli N. 1

Mensola legno da 175.
N.B.: PRECISARE COLORI

MENSOLE
WENGE'
LACCATO BIANCO
LACCATO NERO



Mensola legno da 130.
N.B.: PRECISARE COLORI

MENSOLE
WENGE'
LACCATO BIANCO
LACCATO NERO



Mensola legno da 85.
N.B.: PRECISARE COLORI

MENSOLE
WENGE'
LACCATO BIANCO
LACCATO NERO



Articolo	SKML175	SKML130	SKML85
Prezzo	€. 205,00	€. 165,00	€. 125,00
Dimensioni	L. 175 P. 30 H. 4	L. 130 P. 30 H. 1	L. 85 P. 30 H. 1
m ³	0,034 Kg. 10 colli N. 1	0,025 Kg. 6 colli N. 1	0,017 Kg. 4,5 colli N. 1

Mensola cristallo da 175 con reggimensole.



Mensola cristallo da 130 con reggimensole.



Mensola cristallo da 85 con reggimensole.



Articolo	DLML175	DLML130	DLML85
Prezzo	€. 175,00	€. 121,00	€. 80,00
Dimensioni	L. 175 P. 28 H. 1	L. 130 P. 28 H. 1	L. 85 P. 28 H. 1
m ³	0,040 Kg. 17 colli N. 1	0,030 Kg. 13 colli N. 1	0,020 Kg. 9 colli N. 1

C O M P O N E N T I

P A R E T I

Struttura laccato bianco lucido, vetro nero.

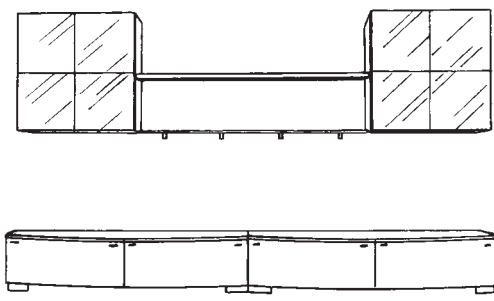

Struttura laccato nero lucido, vetro argento antico.

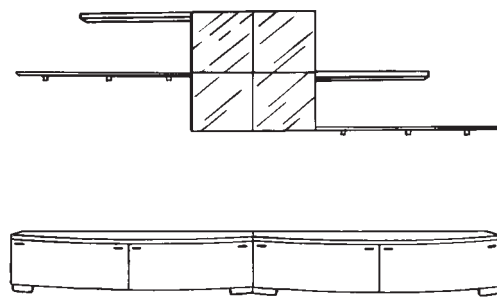

Struttura wengè, frontali laccato bianco lucido e vetro moka.

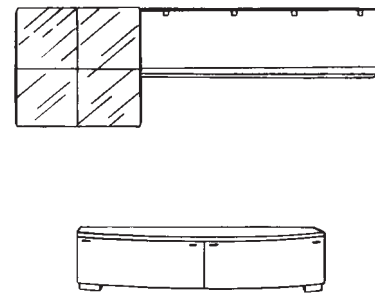

Articolo	SKSL	SKSI	SKSN
Prezzo	€. 4.560,00	€. 3.792,00	€. 2.470,00
Dimensioni	L. 360 P. 58 H. 210	L. 360 P. 58 H. 210	L. 265 P. 58 H. 210
m ³	1,662 Kg. 300,2 colli N. 12	1,352 Kg. 259,2 colli N. 13	0,868 Kg. 163,6 colli N. 7

Struttura wengè vetro moka.

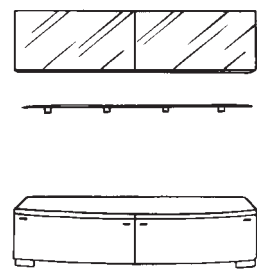

Struttura laccato bianco lucido, pelle cocco bianco, vetro bianco.

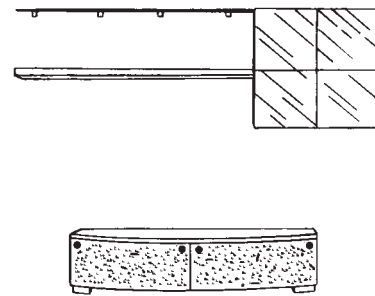

Struttura laccato nero lucido frontali pelle cocco nero, vetro arancio antico.

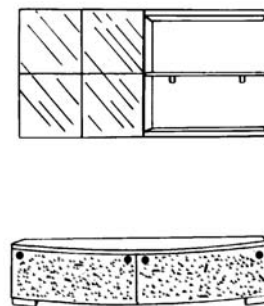

Articolo	SKSO	SKSNP	SKSM
Prezzo	€. 2.685,00	€. 2.925,00	€. 2.420,00
Dimensioni	L. 180 P. 58 H. 210	L. 265 P. 58 H. 210	L. 180 P. 58 H. 210
m ³	0,842 Kg. 152,6 colli N. 7	0,868 Kg. 163,6 colli N. 13	0,848 Kg. 154,6 colli N. 8

Base curva c/piana da 180 con 2 cassettoni con piedi.
N.B.: PRECISARE COLORI

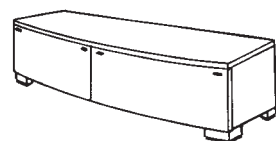

STRUTTURA	FRONTALI CASS.
WENGÈ	BIANCO
	MOKA
LACCATO BIANCO	NERO
LACCATO NERO	ARGENTO ANTICO
	ARANCIO ANTICO

Base c/piana da 180 con cassettoni in pelle cocco con piedi.
N.B.: PRECISARE COLORI

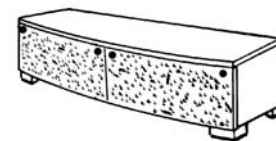

STRUTTURA	FRONTALI CASS.
WENGÈ	COCCO
	BIANCO
LACCATO BIANCO	COCCO
LACCATO NERO	NERO

Articolo	SKBP180	SKBP180P
Prezzo	€. 1.210,00	€. 1.450,00
Dimensioni	L. 180 P. 58 H. 44	L. 180 P. 58 H. 44
m ³	0,464 Kg. 87,6 colli N. 4	0,464 Kg. 87,6 colli N. 4

P A R E T I

P A R E T I

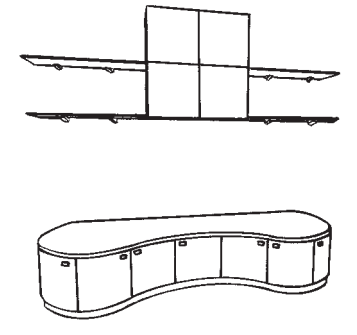
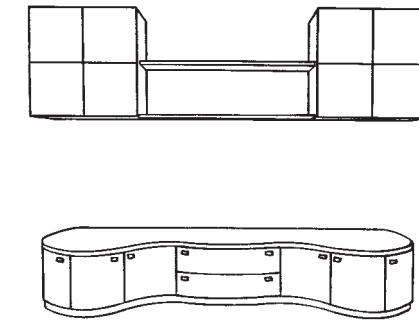
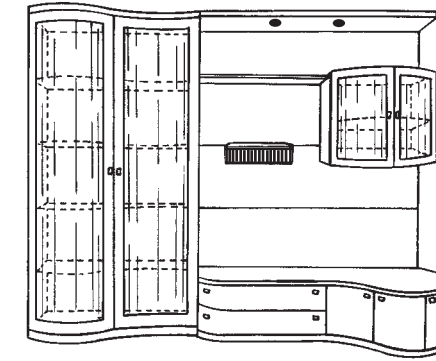

Articolo	DDMX112	DDMX109	DDMX110
Prezzo	€. 7.074,00	€. 5.287,00	€. 4.090,00
Dimensioni	L. 330 P. 92 H. 233	L. 332 P. 89 H. 54	L. 287 P. 89 H. 54
m ³	2,331 Kg. 388,5 colli N. 18	2,384 Kg. 294 colli N. 7	1,923 Kg. 250,9 colli N. 8

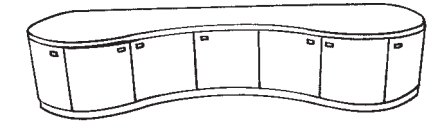
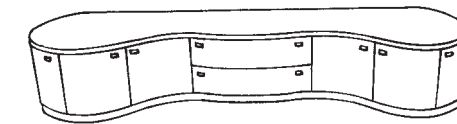
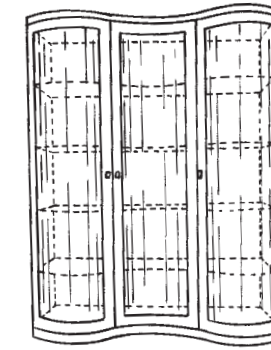

Articolo	DDMX113	DDMX114	DDMX115
Prezzo	€. 4.000,00	€. 3.395,00	€. 2.975,00
Dimensioni	L. 180 P. 57 H. 233	L. 332 P. 89 H. 54	L. 287 P. 89 H. 54
m ³	1,735 Kg. 259,9 colli N. 9	1,674 Kg. 184 colli N. 3	1,513 Kg. 165,9 colli N. 3

Vetrina a 2 ante a esse con vetro trasparente, 1 faretto alogeno, 4 ripiani cristallo. Zoccolo liscio.

Vetrina a 2 ante curve con vetro trasparente, 1 faretto alogeno, 4 ripiani cristallo. Zoccolo liscio.

Elemento terminale con sportello vetro curvo trasparente, 1 faretto alogeno, 4 ripiani cristallo. Zoccolo liscio.

Elemento a vela con sportello a vetro trasparente sagomato, 2 luci led.

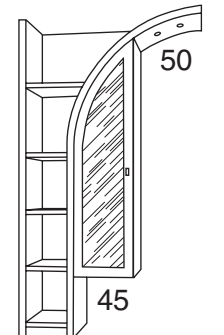
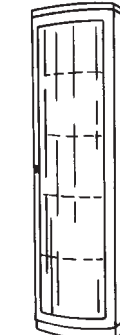
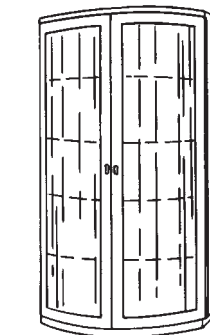
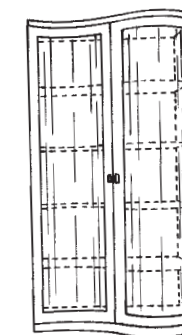
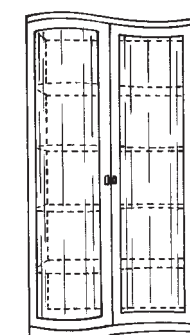

Articolo	VMX120 Dx - Sx	V120L Dx - Sx	V60L Dx - Sx	V85
Prezzo	€. 2.400,00	€. 2.318,00	€. 1.304,00	€. 2.841,00
Dimensioni	L. 120 P. 57 H. 233	L. 120 P. 62,5 H. 233	L. 60 P. 57 H. 233	P. 45,4 H. 233
m ³	0,729 Kg. 149,80 colli N. 7	0,739 Kg. 171,8 colli N. 7	1,006 Kg. 84,1 colli N. 2	0,305 Kg. 108,5 colli N. 9

C O M P O N E N T I

C O M P L E M E N T I

Elemento oblò con serrandina, sportelli a vetro trasparente e faretto alogeno.

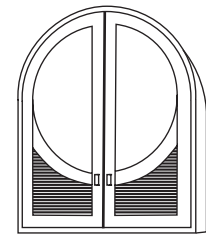

Cornice omega in legno.

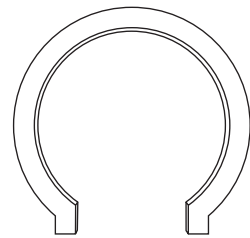

Elemento pensile da 135 con 2 sportelli telaio vetro acidato scorrevoli.

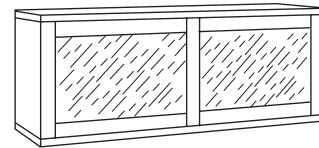

Elemento ribalta da 90. Con vetro acidato.

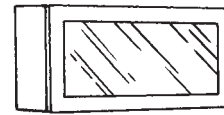

Articolo	P090	COM	PS135	DR90
Prezzo	€. 1.845,00	€. 510,00	€. 855,00	€. 590,00
Dimensioni	L. 90 P. 38 H 110	L. 115 P. 5 H 111	L. 135 P. 38 H 50	L. 90 P. 37 H 45
m ³	0,404 Kg. 62 colli N. 2	0,080 Kg. 7,5 colli N. 1	0,299 Kg. 40 colli N. 1	0,155 Kg. 24,5 colli N. 1

Elemento Pensile da 45 con 1 cassetto a serrandina.



Elemento Pensile da 90 con 2 sportelli curvi a vetro trasparente.

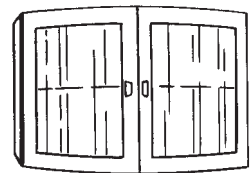

Elemento Pensile da 90 con 2 sportelli curvi a legno.

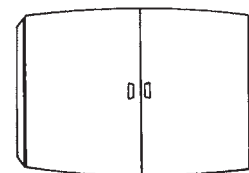

Elemento pensile da 90 con 4 sportellini a vetro laccato.

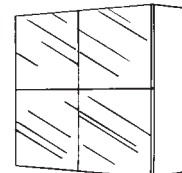

Articolo	DCS45	PV90	PL90	DP4
Prezzo	€. 252,00	€. 912,00	€. 912,00	€. 795,00
Dimensioni	L. 45 P. 27 H 12	L. 90 P. 44,5 H 70	L. 90 P. 44,5 H 70	L. 90 P. 38 H. 90
m ³	0,017 Kg. 6,7 colli N. 1	0,299 Kg. 39,7 colli N. 2	0,299 Kg. 40,7 colli N. 2	0,330 Kg. 49 colli N. 1

Base curva con piana da 180 con 2 cassettoni con zoccolo curvo liscio.

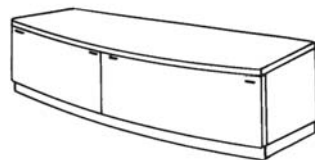

Base curva con piana da 135 con 2 cassettoni con zoccolo curvo liscio.

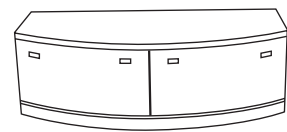

Elemento curvo basso da 120 con 2 sportelli e 1 cestello curvo estraibile con zoccolo liscio.

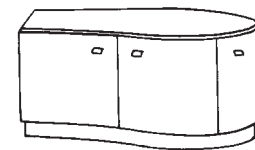

Elemento curvo basso da 90 con 2 cassetti curvi con zoccolo liscio.

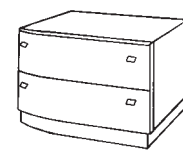

Articolo	BZ180	B135	B120L	C90L
Prezzo	€. 1.106,00	€. 1.200,00	€. 1.316,00	€. 629,00
Dimensioni	L. 180 P. 58 H. 44	L. 135 P. 62 H. 54	L. 120 P. 89 H 50	L. 90 P. 59 H 50
m ³	0,508 Kg. 85,1 colli N. 4	0,509 Kg. 58 colli N. 2	0,595 Kg. 53 colli N. 1	0,295 Kg. 37,3 colli N. 1

C O M P O N E N T I

SKYLINE



C O M P O N E N T I

Cappello da 180 per composizione con 2 cassettoni.

Mensola legno da 175.

Mensola legno da 130.

Mensola legno da 85.



Articolo	CPS180	DLML175	DLML130	DLML85
Prezzo	€. 189,00	€. 187,00	€. 151,00	€. 114,00
Dimensioni	L. 180 P. 42,8 H. 4	L. 175 P. 30 H. 4	L. 130 P. 30 H. 4	L. 85 P. 30 H. 4
m ³	0,053 Kg. 11 colli N. 1	0,034 Kg. 10 colli N. 1	0,025 Kg. 6 colli N. 1	0,017 Kg. 4,5 colli N. 1

Mensola cristallo da 175 con reggimensole.

Mensola cristallo da 130 con reggimensole.

Mensola cristallo da 85 con reggimensole.

Mensola cristallo da 40 con reggimensole.



Articolo	DLMC175	DLMC130	DLMC85	DLMC40
Prezzo	€. 175,00	€. 121,00	€. 80,00	€. 55,00
Dimensioni	L. 175 P. 28 H. 1	L. 130 P. 28 H. 1	L. 85 P. 28 H. 1	L. 40 P. 28 H. 1
m ³	0,040 Kg. 17 colli N. 1	0,030 Kg. 13 colli N. 1	0,020 Kg. 9 colli N. 1	0,010 Kg. 4,5 colli N. 1

Tavolo rettangolare allungabile in legno. L. 180 x 90.
Allungato L. 230 x 90

Tavolo quadrato in legno a libro. L. 100 x 100.
Allungato 200 x 100.

Sedia in legno con traverse orrizzontali, con seduta in cuoio beige o testa di moro.

Maniglia Line giorno.

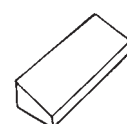
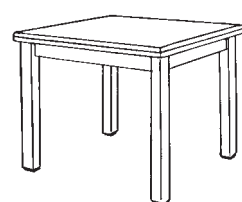
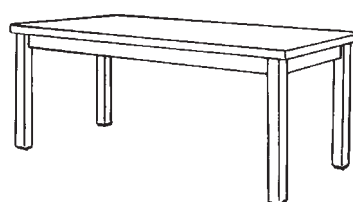

Articolo	DSTRL	DLTQL	SDLE1C1	SDLE1C2	MADL
Prezzo	€. 1010,00	€. 860,00	€. 200,00	€. 200,00	€. 7,00
Dimensioni	L. 180 P. 90 H. 81	L. 100 P. 100 H. 81			
m ³	0,297 Kg. 57,7 colli N. 2	0,191 Kg. 63 colli N. 2	0,270 Kg. 7,25 colli N. 1		

Beige

Testa di moro

C O M P L E M E N T I D ' A R R E D O

Piano mobile da 211.

Cappello sagomato per piano da 211.

Cappello sagomato da 180 per composizioni con vetrine laterali.



Articolo	PN211	CP180	CPD180
Prezzo	€. 326,00	€. 386,00	€. 386,00
Dimensioni	L. 211 P. 90 H. 3	L. 180 P. 51,2 H. 4	L. 180 P. 51,5 H. 4
m ³	0,139 Kg. 31,7 colli N. 1	0,058 Kg. 13 colli N. 1	0,058 Kg. 13 colli N. 1

Cappello sagomato da 135.

Mensola legno da 85.

Mensola legno da 130.

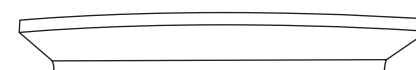

Articolo	CPD135	DLML85	DLML130
Prezzo	€. 304,00	€. 114,00	€. 151,00
Dimensioni	L. 135 P. 51,5 H. 4	L. 85 P. 30 H. 4	L. 130 P. 30 H. 4
m ³	0,042 Kg. 11,5 colli N. 1	0,017 Kg. 4,5 colli N. 1	0,025 Kg. 6 colli N. 1

Mensola legno da 45, con profilo alluminio.

Mensola legno da 180, con profilo alluminio.

Mensola legno da 180 porta TV.

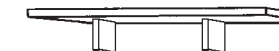

Articolo	DLML45	DLML180	DDML180A
Prezzo	€. 89,00	€. 247,00	€. 300,00
Dimensioni	L. 45 P. 28 H. 3	L. 180 P. 33 H. 3	L. 180 P. 33 H. 14
m ³	0,007 Kg. 4,5 colli N. 1	0,031 Kg. 14 colli N. 1	0,093 Kg. 16 colli N. 1

C O M P O N E N T I

C O M P L E M E N T I D ' A R R E D O

C O M P O N E N T I

Mensola cristallo da 40, con profilo alluminio.

Mensola cristallo da 85, con profilo alluminio.

Mensola cristallo da 130, con profilo alluminio.

Mensola cristallo da 40 con reggimensele.

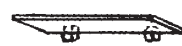
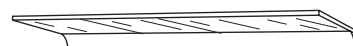

Articolo	DMC40	DMC85	DMC130	DLMC40
Prezzo	€. 55,00	€. 80,00	€. 121,00	€. 55,00
Dimensioni	L. 40 P. 28 H. 1	L. 85 P. 28 H. 1	L. 130 P. 28 H. 1	L. 40 P. 28 H. 1
m ³	0,010 Kg. 4,5 colli N. 1	0,020 Kg. 9 colli N. 1	0,030 Kg. 13 colli N. 1	0,010 Kg. 4,5 colli N. 1

Mensola cristallo da 85 con reggimensele.

Mensola cristallo da 130 con reggimensele.

Mensola cristallo da 175 con reggimensele.

Maniglia Mix giorno.

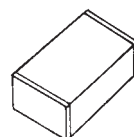

Articolo	DLMC85	DLMC130	DLMC175	MAMX
Prezzo	€. 80,00	€. 121,00	€. 175,00	€. 7,00
Dimensioni	L. 85 P. 28 H. 1	L. 130 P. 28 H. 1	L. 175 P. 28 H. 1	
m ³	0,020 Kg. 9 colli N. 1	0,030 Kg. 13 colli N. 1	0,040 Kg. 17 colli N. 1	

Completo di 4 pannelli parete per composizione con piano da 211 e piano da 135, con predisposizione prese elettriche e presa TV.

Completo di 3 pannelli parete per composizione con elemento a vela con parte superiore a muro, con predisposizione prese elettriche e presa TV.

Completo di 4 pannelli parete (di cui il superiore più grande), per composizione con elemento a vela, con predisposizione prese elettriche e presa TV.

Completo di 6 pannelli parete, per composizione con elemento oblò e omega, con predisposizione prese elettriche e presa TV.

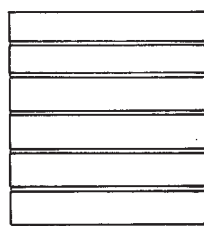
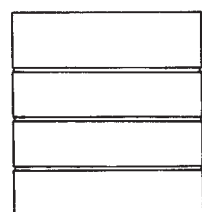
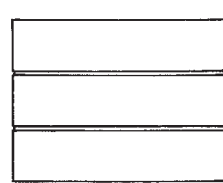
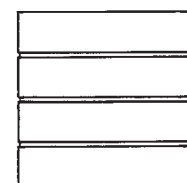

Articolo	PR180	PR180M3	PR180M4	PR180M5
Prezzo	€. 773,00	€. 630,00	€. 794,00	€. 935,00
Dimensioni				
m ³	0,179 Kg. 48,3 colli N. 3	0,152 Kg. 40,3 colli N. 3	0,193 Kg. 51,3 colli N. 3	0,189 Kg. 56,5 colli N. 4

C O M P O N E N T I

Vetrina a 2 ante curve con vetro satinato, 4 ripiani cristallo.

Elemento alto da 120 con 2 ante a telaio legno curve. 4 ripiani cristallo.

Elemento terminale con sportello vetro curvo satinato, 4 ripiani cristallo.

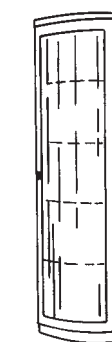
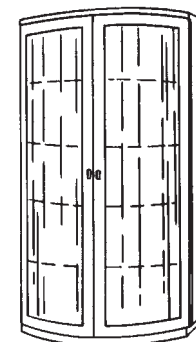

Articolo	VS120 Dx - Sx	V120LE Dx - Sx	VS60 Dx - Sx
Prezzo	€. 2.318,00	€. 2.780,00	€. 1.304,00
Dimensioni	L. 120 P. 62,5 H. 233	L. 120 P. 62,5 H. 233	L. 60 P. 57 H. 233
m ³	0,739 Kg. 171,8 colli N. 7	0,739 Kg. 171,8 colli N. 7	1,006 Kg. 84,1 colli N. 2

Elemento terminale da 60 con anta a telaio legno curva, 4 ripiani cristallo.

Base curva con piana da 180 con 2 cassettoni con zoccolo curvo.

Base curva con piana da 180 con 2 cassettoni con piedini legno.

Elemento pensile da 90 con 4 sportellini a vetro laccato.

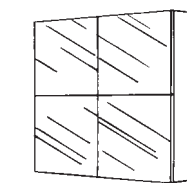
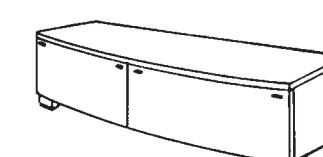
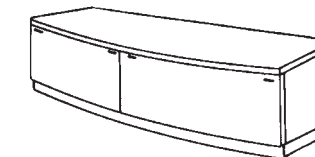
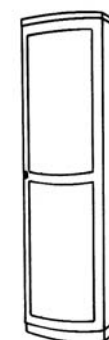

Articolo	V60LE Dx - Sx	BZ180	BP180	DP4
Prezzo	€. 1.560,00	€. 1.106,00	€. 1.106,00	€. 795,00
Dimensioni	L. 60 P. 57 H. 233	L. 180 P. 58 H. 44	L. 180 P. 58 H. 44	L. 90 P. 38 H. 90
m ³	1,006 Kg. 84,1 colli N. 2	0,508 Kg. 85,1 colli N. 4	0,464 Kg. 87,6 colli N. 4	0,330 Kg. 49 colli N. 1

Elemento ribalta da 90 con vetro laccato.

Elemento pensile da 90 con 2 sportelli curvi a vetro satinato.

Elemento pensile da 90 con 2 sportelli curvi a legno.

Piana sopraltro da 180 con cassettoni centrale per composizione con 2 cassettoni con vetrine laterali.

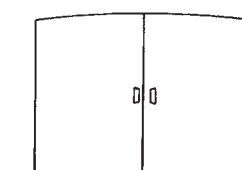
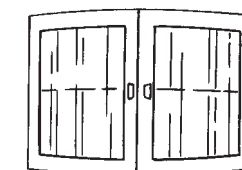

Articolo	DS90	PVS90	PL90	PNS180
Prezzo	€. 590,00	€. 912,00	€. 912,00	€. 269,00
Dimensioni	L. 90 P. 37 H. 45	L. 90 P. 44,5 H. 70	L. 90 P. 44,5 H. 70	L. 180 P. 45,2 H. 16
m ³	0,169 Kg. 24 colli N. 1	0,299 Kg. 39,7 colli N. 2	0,299 Kg. 40,7 colli N. 2	0,148 Kg. 21,5 colli N. 1

C O M P L E M E N T I D ' A R R E D O

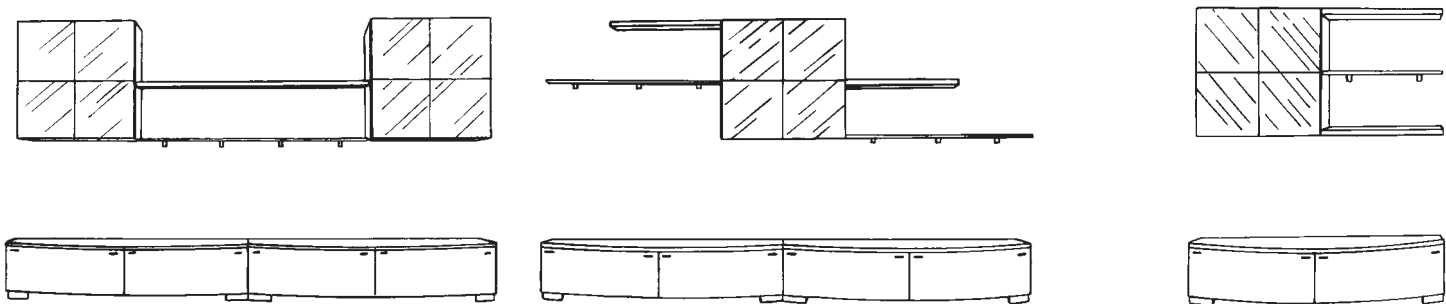

Articolo	DDSL	DDSI	DDSM
Prezzo	€. 4.164,00	€. 3.477,00	€. 2.209,00
Dimensioni	L. 360 P. 58 H. 210	L. 360 P. 58 H. 210	L. 180 P. 58 H. 210
m ³	1,662 Kg. 300,2 colli N. 12	1,352 Kg. 259,2 colli N. 13	0,848 Kg. 154,6 colli N. 8

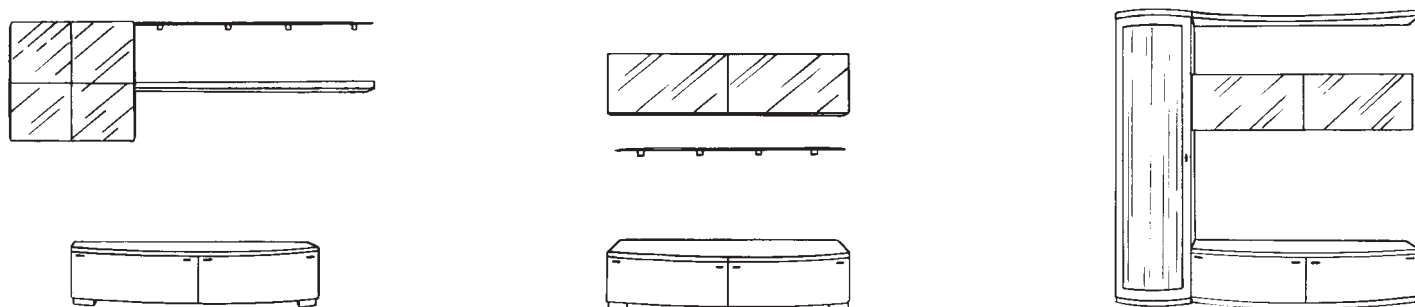

Articolo	DDSN	DDSO	DDSP
Prezzo	€. 2.263,00	€. 2.461,00	€. 3.779,00
Dimensioni	L. 265 P. 58 H. 210	L. 180 P. 58 H. 210	L. 240 P. 58 H. 233
m ³	0,868 Kg. 163,6 colli N. 7	0,842 Kg. 152,6 colli N. 7	1,913 Kg. 228,2 colli N. 9

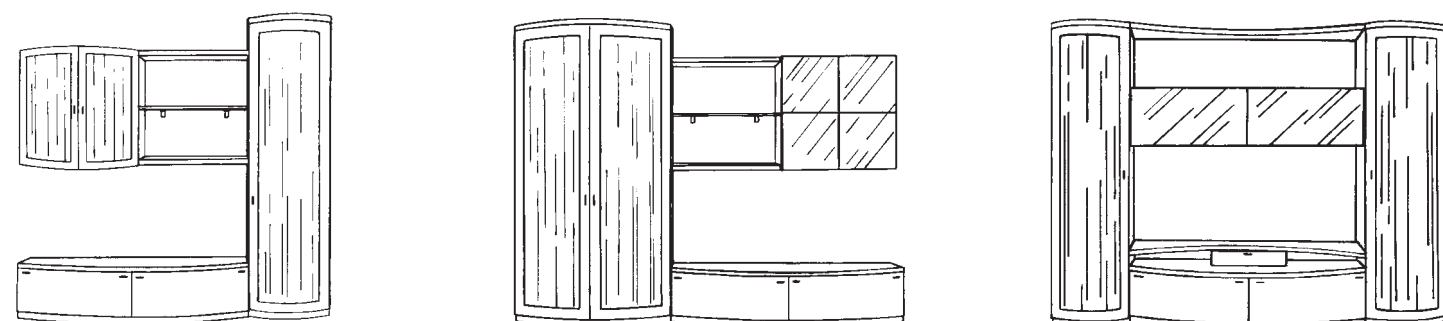

Articolo	DDSQ	DDSR	DDSS
Prezzo	€. 3.630,00	€. 4.527,00	€. 5.352,00
Dimensioni	L. 240 P. 58 H. 233	L. 300 P. 62,5 H. 233	L. 300 P. 58 H. 233
m ³	1,875 Kg. 226,9 colli N. 11	1,631 Kg. 323,9 colli N. 15	3,075 Kg. 333,8 colli N. 12

DOMINODAY



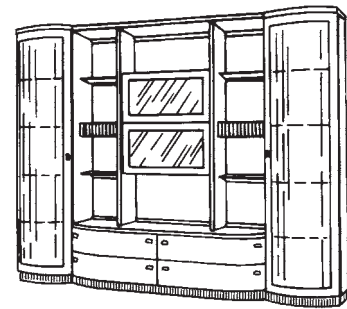
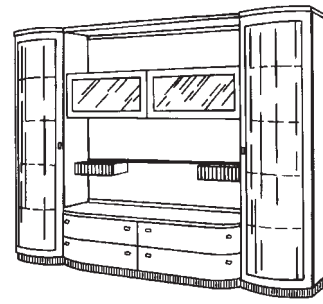
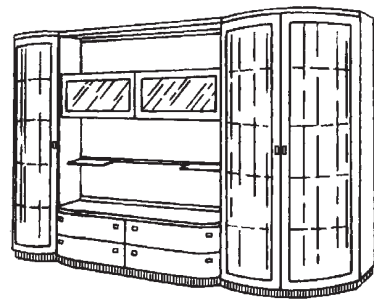

Articolo	DDSNRR	DDSMRR	DDSMS
Prezzo	€. 7.549,00	€. 6.929,00	€. 7.124,00
Dimensioni	L. 360 P. 64,5 H 235	L. 300 P. 62 H 235	L. 300 P. 62 H 235
m ³	2,985 Kg. 482,8 colli N. 20	3,274 Kg. 399,5 colli N. 15	3,644 Kg. 421,5 colli N. 19

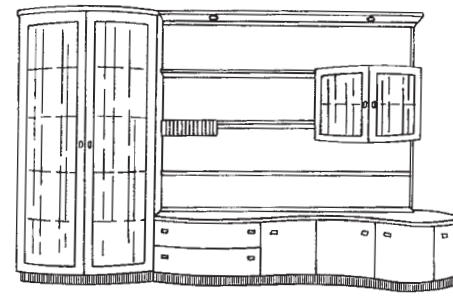
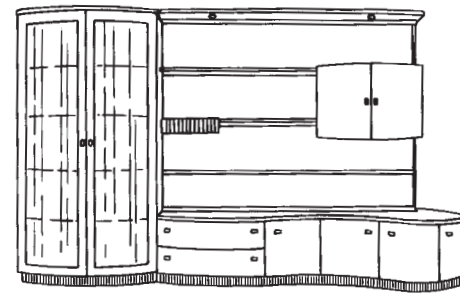
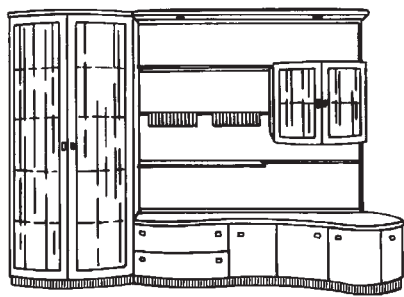

Articolo	DDSCVC	DDSCS	DDSCV
Prezzo	€. 7.881,00	€. 7.588,00	€. 7.588,00
Dimensioni	L. 378 P. 92 H 235	L. 378 P. 92 H 235	L. 378 P. 92 H 235
m ³	2,661 Kg. 487,3 colli N. 21	2,634 Kg. 477,6 colli N. 20	2,634 Kg. 476,6 colli N. 20

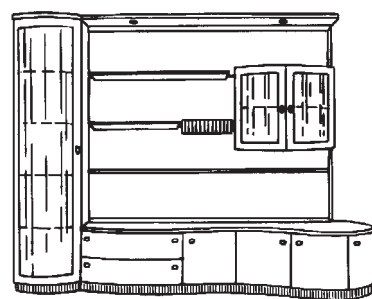
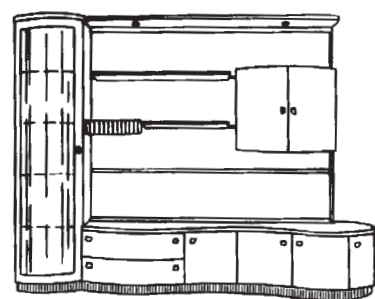
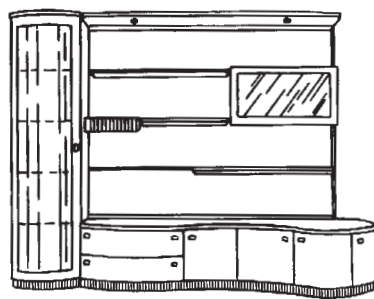

Articolo	DDSDR	DDSDL	DDSDV
Prezzo	€. 6.373,00	€. 6.574,00	€. 6.574,00
Dimensioni	L. 318 P. 92 H 235	L. 318 P. 92 H 235	L. 318 P. 92 H 235
m ³	2,795 Kg. 386,7 colli N. 15	2,909 Kg. 389,9 colli N. 15	2,909 Kg. 388,9 colli N. 15

DOMINOLINE



C O M P O N E N T I

Elemento alto saliscendi da 90 con vetro acidato.

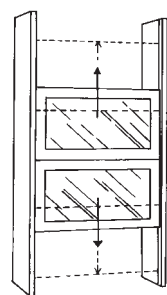

Elemento alto a giorno da 45.

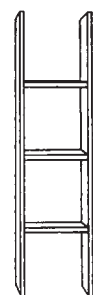

Elemento ribalta da 90, con vetro acidato.

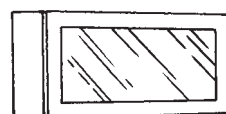

Articolo	DSS90	DGL45	DR90
Prezzo	€. 1.155,00	€. 538,00	€. 590,00
Dimensioni	L. 90 P. 35 H 175	L. 45 P. 35 H 175	L. 90 P. 37 H 45
m ³	0,640 Kg. 53 colli N. 2	0,293 Kg. 39,5 colli N. 1	0,155 Kg. 24,5 colli N. 1

Elemento Pensile da 90 con 2 sportelli curvi a vetro trasparente.

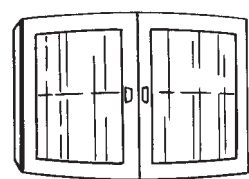

Elemento Pensile da 90 con 2 sportelli curvi a legno.

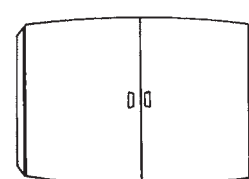

Elemento Pensile da 45 con 1 cassetto a serrandina.



Maniglia Day giorno.



Articolo	PV90	PL90	DCS45	MADD
Prezzo	€. 912,00	€. 912,00	€. 252,00	€. 7,00
Dimensioni	L. 90 P. 44,5 H 70	L. 90 P. 44,5 H 70	L. 45 P. 27 H 12	
m ³	0,299 Kg. 39,7 colli N. 2	0,299 Kg. 40,7 colli N. 2	0,017 Kg. 6,7 colli N. 1	

Tavolo ovale in cristallo.



Tavolo ovale in legno.



Tavolo quadrato a libro allungabile L. 100 + 100.

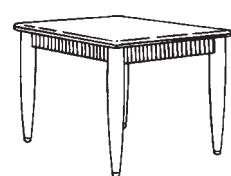

Articolo	DSTOC	DSTOL	DSTQ
Prezzo	€. 1.400,00	€. 1.300,00	€. 1.080,00
Dimensioni	L. 195 P. 106 H 74	L. 195 P. 106 H 75	L. 100 P. 100 H 77
m ³	0,339 Kg. 86 colli N. 3	0,358 Kg. 67 colli N. 2	0,190 Kg. 60,5 colli N. 2

Sedia in cuoio, beige o testa di moro.

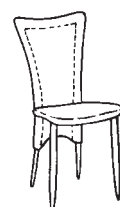

Beige Testa di moro

Sedia in legno con traverse orizzontali, tappezzata microfibra.



Sedia in legno con traverse verticali, tappezzata microfibra.



Sedia tappezzata in cotone.



Articolo	SDCU1	SDCU2	SDLE1	SDLE	SDCO
Prezzo	€. 365,00	€. 365,00	€. 181,00	€. 150,00	€. 215,00
Dimensioni					
m ³	0,348 Kg. 10,25 colli N. 1	0,270 Kg. 7,25 colli N. 1	0,304 Kg. 7,7 colli N. 1	0,293 Kg. 8,3 colli N. 1	

P A R E T I

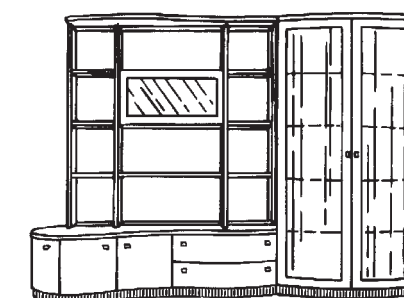
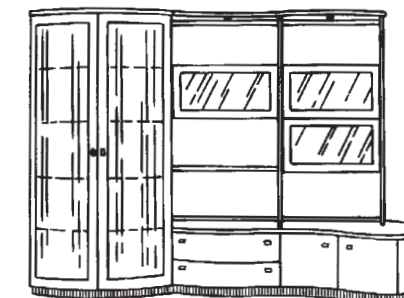
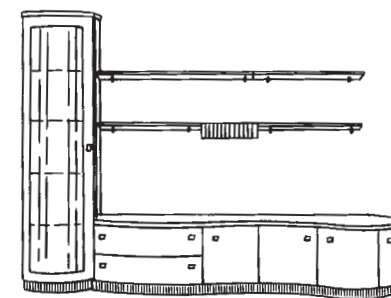

Articolo	DDSE	DDSFRS	DDSF R SX
Prezzo	€. 4.516,00	€. 7.493,00	€. 7.414,00
Dimensioni	L. 318 P. 92 H 235	L. 332 P. 92 H 235	L. 332 P. 92 H 235
m ³	2,368 Kg. 277,3 colli N. 11	2,817 Kg. 444,6 colli N. 17	2,763 Kg. 470,6 colli N. 17

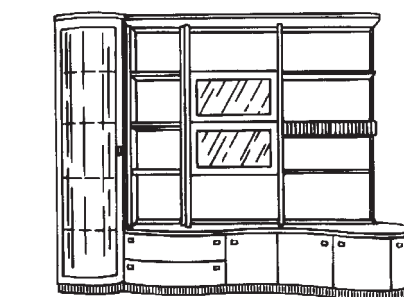
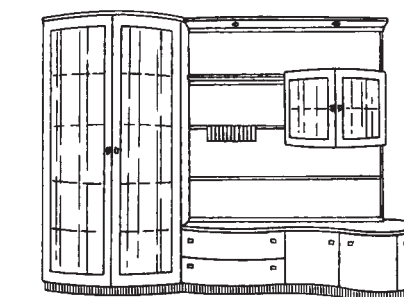
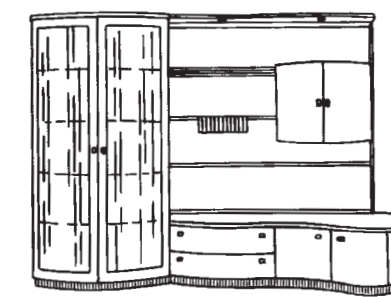

Articolo	DDSFL	DDSFV	DDSDS
Prezzo	€. 6.992,00	€. 6.992,00	€. 7.486,00
Dimensioni	L. 332 P. 92 H 235	L. 332 P. 92 H 235	L. 318 P. 92 H 235
m ³	2,358 Kg. 423,5 colli N. 18	2,358 Kg. 422,5 colli N. 18	3,530 Kg. 435,4 colli N. 16

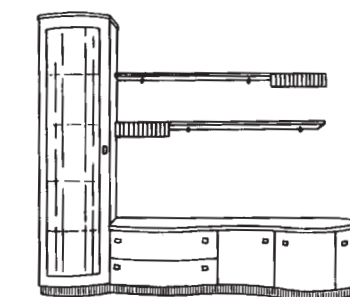
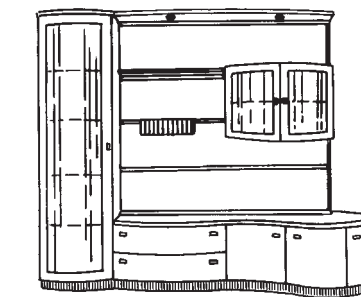
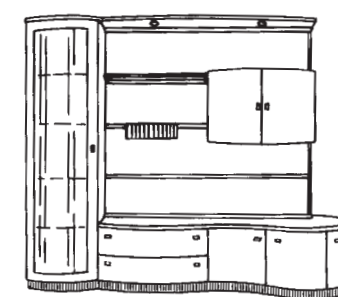

Articolo	DDSGL	DDSGV	DDSH
Prezzo	€. 5.978,00	€. 5.978,00	€. 4.321,00
Dimensioni	L. 272 P. 92 H 235	L. 272 P. 92 H 235	L. 272 P. 92 H 235
m ³	2,633 Kg. 335,8 colli N. 13	2,633 Kg. 334,8 colli N. 13	2,170 Kg. 245,5 colli N. 9

P A R E T I

C O M P L E M E N T I D ' A R R E D O

C O M P O N E N T I

Mobile vetrina 4 ante con 3 faretti alogeni, 8 ripiani cristallo piccoli, 4 ripiani cristallo grandi, con zoccolo a serrandina.

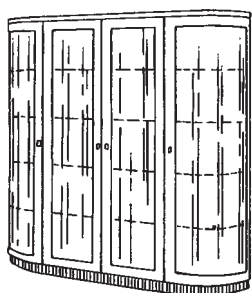

Cristalliera componibile a 2 ante curve con 2 faretti alogeni, 8 ripiani cristallo, con zoccolo a serrandina.



Cristalliera componibile a 2 ante diritte con 1 faretto alogeno, 4 ripiani cristallo, con zoccolo a serrandina.

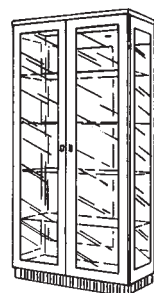

Vetrina a 2 ante curve con 1 faretto alogeno, 4 ripiani cristallo, con zoccolo a serrandina.

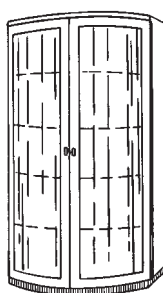

Articolo	DDSVAS	DDSVCS	DDSVBS	V120
Prezzo	€. 5.064,00	€. 2.893,00	€. 2.179,00	€. 2.318,00
Dimensioni	L. 202 P. 51 H 208,5	L. 102 P. 51 H 208,5	L. 102 P. 51 H 208,5	L. 120 P. 62,5 H 235,0
m ³	1,569 Kg. 303 colli N. 12	1,186 Kg. 160 colli N. 6	0,383 Kg. 140 colli N. 7	0,739 Kg. 171,8 colli N. 7

Elemento terminale con sportello vetro curvo, con 1 faretto alogeno, 4 ripiani cristallo, con zoccolo a serrandina.

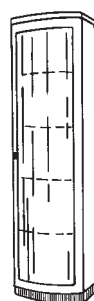

Contromobile con zoccolo a serrandina.

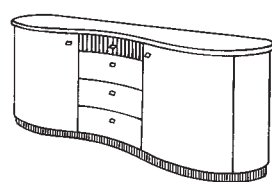

Porta TV con zoccolo a serrandina.

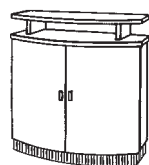

Articolo	V60	DDSCNS	DDPTVS
Prezzo	€. 1.304,00	€. 3.239,00	€. 1.259,00
Dimensioni	L. 60 P. 57 H 235,0	L. 224,5 P. 58 H 84	L. 92 P. 46 H 95,5
m ³	1,014 Kg. 84,1 colli N. 2	1,062 Kg. 133 colli N. 5	0,422 Kg. 68,5 colli N. 3

Mobile ingresso con zoccolo a serrandina.

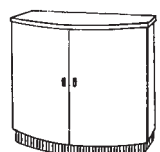

Elemento curvo basso da 90 con 2 cassetti curvi con zoccolo a serrandina.

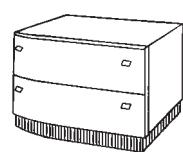

Elemento basso da 45 con 1 sportello diritto con zoccolo a serrandina.

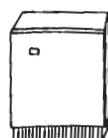

Elemento curvo basso da 120 con 2 sportelli e 1 cestello curvo estraibile con zoccolo a serrandina.

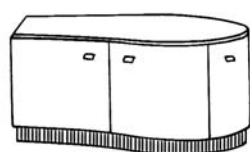

Articolo	DINGS	C90	G45	B120
Prezzo	€. 1.101,00	€. 629,00	€. 268,00	€. 1.316,00
Dimensioni	L. 92 P. 46 H 81,5	L. 90 P. 59 H 52	L. 45 P. 59 H 52	L. 120 P. 89 H 52
m ³	0,371 Kg. 62,7 colli N. 3	0,306 Kg. 37,3 colli N. 1	0,155 Kg. 19,4 colli N. 1	0,617 Kg. 53 colli N. 1

C O M P O N E N T I

Completo pannelli parete per composizione con piano da 256.

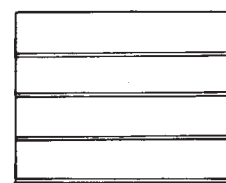

Completo pannelli parete per composizione con piano da 211 e piano da 180.

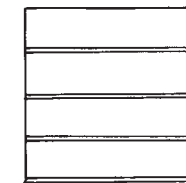

Piano mobile sagomato da 180 per composizione con vetrine laterali.



Articolo	PR225	PR180	PN180
Prezzo	€. 870,00	€. 773,00	€. 220,00
Dimensioni			L. 180 P. 60 H 3
m ³	0,209 Kg. 72,4 colli N. 3	0,179 Kg. 48,3 colli N. 3	0,069 Kg. 21 colli N. 1

Piano mobile da 256.

Piano mobile da 211.

Cappello sagomato da 180 per composizioni con vetrine laterali.



Articolo	PN256	PN211	CPD180
Prezzo	€. 386,00	€. 326,00	€. 386,00
Dimensioni	L. 256 P. 90 H 3	L. 211 P. 90 H 3	L. 180 P. 51,5 H 4
m ³	0,169 Kg. 36,8 colli N. 1	0,139 Kg. 31,7 colli N. 1	0,058 Kg. 13 colli N. 1

Cappello sagomato per piano da 256.

Cappello sagomato per piano da 211.

Mensola cristallo da 175, con profilo alluminio.

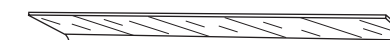
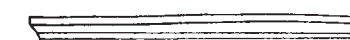
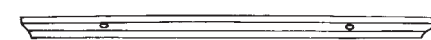

Articolo	CP225	CP180	DMC175
Prezzo	€. 436,00	€. 386,00	€. 175,00
Dimensioni	L. 225 P. 51,2 H 4	L. 180 P. 51,2 H 4	L. 175 P. 28 H 1
m ³	0,073 Kg. 17,5 colli N. 1	0,058 Kg. 13 colli N. 1	0,040 Kg. 17 colli N. 1

Mensola cristallo da 130, con profilo alluminio.

Mensola cristallo da 85, con profilo alluminio.

Mensola cristallo da 40, con profilo alluminio.



Articolo	DMC130	DMC85	DMC40
Prezzo	€. 121,00	€. 80,00	€. 55,00
Dimensioni	L. 130 P. 28 H 1	L. 85 P. 28 H 1	L. 40 P. 28 H 1
m ³	0,030 Kg. 13 colli N. 1	0,020 Kg. 9 colli N. 1	0,010 Kg. 4,5 colli N. 1

C O M P O N E N T I

C O M P L E M E N T I D ' A R R E D O